

OWNER'S MANUAL
MANUAL DE USUARIO



FOR MORE INFORMATION PLEASE VISIT

DS18.COM

DDX10.5CP

#WELIKEITLOUD @ f y t s

10.5" FLOATING DISPLAY MULTIMEDIA RECEIVER,
DOUBLE DIN WITH APPLE CARPLAY & MIRROR LINK
FOR ANDROID BLUETOOTH / AUX / USB / SD / AM / FM / RDS

RECEPTOR MULTIMEDIA DOBLE DIN CON PANTALLA
FLOTANTE DE 10.5" CON APPLE CARPLAY Y MIRROR LINK
PARA ANDROID BLUETOOTH / AUX / USB / SD / AM / FM / RDS

Works with



DDX10.5CP

10.5" FLOATING DISPLAY MULTIMEDIA RECEIVER, DOUBLE DIN WITH APPLE CARPLAY & MIRROR LINK FOR ANDROID BLUETOOTH / AUX / USB / SD / AM / FM / RDS

RECEPTOR MULTIMEDIA DOBLE DIN CON PANTALLA FLOTANTE DE 10.5" CON APPLE CARPLAY Y MIRROR LINK PARA ANDROID BLUETOOTH / AUX / USB / SD / AM / FM / RDS



» CONTENT / CONTENIDO

FEATURES / CARACTERÍSTICAS	4
INSTALLATION / INSTALACIÓN	5
WIRING CONNECTIONS / CONEXIONES DE CABLEADO	6
MAIN UNIT OPERATIONS / OPERACIONES DE LA UNIDAD PRINCIPAL	8
REMOTE HANDSET OPERATIONS / OPERACIONES DEL CONTROL REMOTO	10
ON SCREEN / EN PANTALLA:	
MAIN MENU OPERATIONS / OPERACIONES DEL MENÚ PRINCIPAL	11
RADIO OPERATION / OPERACIONES DEL RADIO	12
BLUETOOTH OPERATION / OPERACIONES BLUETOOTH	13
MIRROR-LINK OPERATION / OPERACIÓN DE MIRROR-LINK	15
APPLE CARPLAY OPERATION / OPERACIÓN APPLE CARPLAY	16
USB/SD CARD INPUT OPERATIONS / OPERACIONES DE LA ENTRADA DE USB / TARJETA SD	17
SETTING OPERATION / OPERACIONES DE CONFIGURACIÓN	20
AUXILIARY INPUT OPERATIONS / OPERACIONES DE LA ENTRADA AUXILIAR	24
FRONT CAMERA INPUT OPERATIONS / OPERACIONES DE LA ENTRADA DE LA CÁMARA FRONTAL ..	24
SPECIFICATIONS / ESPECIFICACIONES	25
TROUBLESHOOTING / SOLUCIÓN DE PROBLEMAS	27
WARRANTY / GARANTÍA	29



IMPORTANT NOTICE & PRECAUTIONS

Thank you for purchasing DS18's multimedia player! To operate this unit correctly, please read the operation manual carefully before use. Keep this operation manual handy for further reference.

This unit is designed for DC 12V negative ground operation system. Make sure your vehicle is connected to DC 12V negative ground electrical systems. Be sure to connect the speaker (-) leads to the speaker (-) terminal. NEVER connect the left and right channel speaker wires together or to the vehicle's body.

The normal temperature for operation is between -20 and 60 degree Celsius. Do not work in extreme high or low temperature and block vents or radiator panels of the unit, blocking them will cause heat to build up inside the unit and may cause damage or fire.

This unit can Play multimedia files: MP3, WMA, AVI, MP4, JPEG, BPM

WARNING

To ensure the safety of your car and those around you, please be sure to follow these basic requirements. Please read all instructions carefully before using this receiver.

1.) To avoid violation of traffic regulations, do not watch any multimedia content on the receiver while driving.



AVISO IMPORTANTE Y PRECAUCIONES

¡Gracias por usar nuestro reproductor multimedia DS18! Para operar la unidad correctamente, lea atentamente el manual de operación antes de usarla. Conserve este manual de funcionamiento para futuras consultas.

La unidad está diseñada solo para el sistema de operación de tierra negativa DC 12V. Asegúrese de que su vehículo esté conectado al sistema eléctrico de tierra negativa DC 12V. Asegúrese de conectar los cables del altavoz (-) al terminal del altavoz (-). Nunca conecte los cables de los altavoces de los canales izquierdo y derecho juntos ni a la carrocería del vehículo.

La temperatura normal de funcionamiento es de -20 y 60 grados Celsius. No trabaje en temperaturas extremadamente altas o bajas NI bloquee las rejillas de ventilación o los paneles del radiador de la unidad; bloquearlos hará que se acumule calor dentro de la unidad y puede causar daños o incendios.

Esta unidad puede reproducir archivos multimedia: MP3, WMA, AVI, MP4, JPEG, BPM

ADVERTENCIA

Para garantizar la seguridad de su automóvil y de quienes lo rodean, asegúrese de seguir estos requisitos básicos. Lea atentamente todas las instrucciones antes de utilizar este receptor.

1.) Para evitar infringir las normas de tráfico, no mire ningún contenido multimedia en el receptor mientras conduce.

WARNING

2.) To avoid short circuiting, do not let the unit come into contact with water or be penetrated by any metallic objects.

3.) IF your receiver does not work properly, please call a professional repair station for maintenance.

4.) Do not use your receiver with the engine off for extended periods of time. Doing so will cause your cars battery power to be depleted.

5.) Do not insert objects into the ventilation slots or any other outlet of the device.

6.) Do not allow sharp objects to come into contact with the receiver's screen.

ADVERTENCIA

2.) Para evitar cortocircuitos, no permita que la unidad entre en contacto con agua ni que la penetren objetos metálicos.

3.) Si su receptor no funciona correctamente, llame a una estación de reparación profesional para mantenimiento.

4.) No utilice su receptor con el motor apagado durante largos períodos de tiempo. Si lo hace, la energía de la batería de su automóvil se agotará.

5.) No inserte objetos en las ranuras de ventilación ni en ninguna otra salida del dispositivo.

6.) No permita que objetos afilados entren en contacto con la pantalla del receptor.

WE LIKE
IT LOUD



» FEATURES

GENERAL:

- 10.5" Floating-Screen Multimedia Receiver
- Double DIN in Dash (Perfect Fit) Modular Mounting
- Screen with adjustable angle, tilt, and height position
- AM/FM Radio with 30 Memory Stations and RDS
- USB & SD Card Reader up to 64GB
- Media Files Supported: RMVB, MPG4, DivX, AVI, MP3, WMA, JPEG

DISPLAY:

- Full HD 10.5" IPS Display (1280X720) Resolution
- Capacitive Touch Screen
- Support 1080P Video Display
- Dynamic Multi-Color LED Backlight

AUDIO:

- 40W x 4 Max Power Output
- 10 Bands Graphic Equalizer
- Volume/Bass/Treble/Balance/Fader Control
- Front/Rear/Sub-W Hi-Volt RCA Pre-Output

CONNECTIVITY:

- Apple CarPlay
- Mirror-Link for Android Phones
- App Remote to Control your Receiver with your Smartphone
- Long Distance 5.1v Bluetooth Audio Streaming and Hands Free for Cell Phones
- Wired Remote Input for Steering Wheel Control Interface
- USB Port in Front with 1.5 Amp Charger
- Front Audio Jack Input
- Video and Audio Input (RCA)
- Mirror Type Dual Video Output
- Rear and Front Camera Input
- Support for HD 720p Cameras
- External Mic and USB extension cord is included

» CARACTERÍSTICAS

GENERAL:

- Receptor Multimedia de Pantalla Flotante de 10.5"
- Montaje en el tablero de doble DIN (ajuste perfecto)
- Pantalla con ángulo, inclinación y posición de altura ajustables
- Radio AM/FM con 30 estaciones de memoria y RDS
- Lector de tarjetas USB y SD de hasta 64 GB
- Archivos multimedia compatibles: RMVB, MPG4, DivX, AVI, MP3, WMA, JPEG.

MONITOR:

- Resolución de pantalla IPS Full HD de 10,5" (1280X720)
- Pantalla táctil capacitiva
- Soporta pantalla de video 1080P
- Retroiluminación LED multicolor dinámica

AUDIO:

- Salida de potencia máxima de 40W x 4
- Equalizador Gráfico de 10 Bandas
- Control de: Volumen/Graves/Agudos/ Balance/Atenuador
- Salida de preamplificador RCA de alto voltaje delantera/trasera/Sub-W

CONECTIVIDAD:

- CarPlay de Apple
- Mirror-Link para teléfonos Android
- App Remote para Controlar tu Receptor con tu Smartphone
- Transmisión de audio de larga distancia 5.1v Bluetooth y manos libres para teléfonos celulares
- Entrada remota con cable para la interfaz de control del volante
- Puerto USB en la parte delantera con cargador de 1.5 amperios
- Entrada de conector de audio frontal
- Entrada de video y audio (RCA)
- Salida de video dual
- Entrada de cámara trasera y delantera
- Compatibilidad con cámaras HD 720p
- Incluye micrófono externo y cable de extensión USB

» INSTALLATION

- Installation varies on type of cars and supplied parts
- Store small articles in places not accessible to children
- Install only with the supplied screws
- Installation of unit by professional technician is strongly recommended

! ATTENTION

Installation of mobile audio components require experience with a variety of mechanical and electrical procedures. Although this manual provides general installation and operation instructions, it does not show the exact installation methods for your vehicle. If you do not have the required knowledge and experience to successfully complete the installation, consult an authorized dealer about professional installation service.

» INSTALACIÓN

- La instalación varía según el tipo de vehículo y las piezas suministradas.
- Almacene los artículos pequeños en lugares no accesibles a los niños.
- Instale solo con los tornillos suministrados en el paquete.
- Se recomienda encarecidamente la instalación de la unidad por parte de un técnico profesional.

! ATENCIÓN

La instalación de componentes de audio móviles requiere experiencia con una variedad de procedimientos mecánicos y eléctricos. Aunque este manual proporciona instrucciones generales de instalación y operación, no muestra los métodos de instalación exactos para su vehículo. Si no tiene los conocimientos y la experiencia necesarios para completar con éxito la instalación, consulte a un distribuidor autorizado sobre el servicio de instalación profesional.

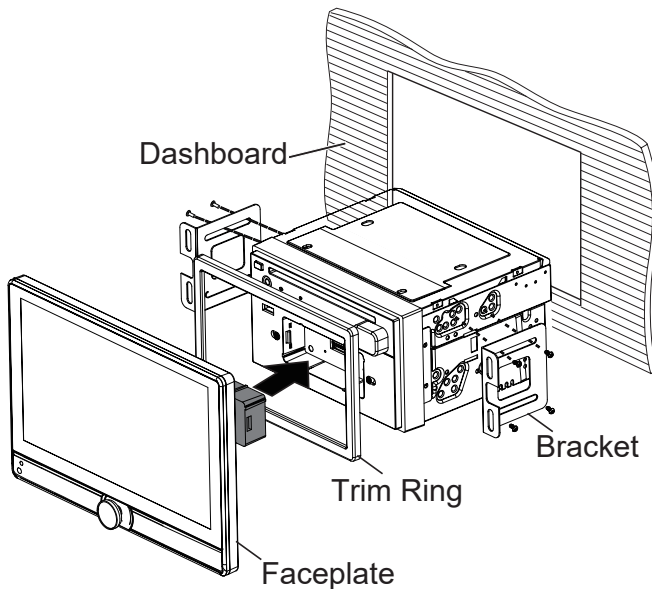

» WIRING CONNECTIONS

▪ BACK OF MAIN UNIT

» CONEXIONES DE CABLEADO

▪ PARTE TRASERA DE LA UNIDAD PRINCIPAL

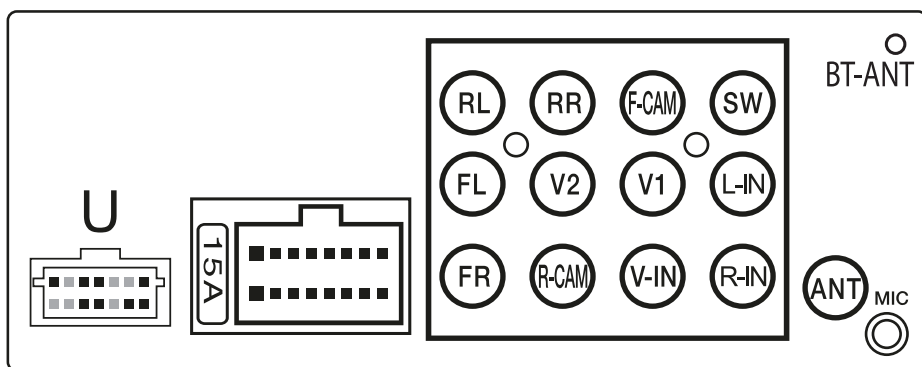

⚠ REMARKS

Mounting brackets and screws should be made available by your vehicle and are not provided with this unit.

Due to the laws and regulations of certain countries, video playback is not allowed when the vehicle is in motion. To allow video playback while in motion, the brown (brake) wire should be connected to the ground location (b-) of the car battery.

⚠ OBSERVACIONES

Los soportes de montaje y los tornillos son las piezas suministradas por su automóvil y no se proporcionan en esta unidad.

Debido a la ley de algunos países, no se permite la reproducción de video durante el manejo del vehículo. Para permitir la reproducción de video durante el manejo, el cable marrón (freno) debe conectarse a tierra (b-) de la batería del vehículo.

WE LIKE IT LOUD



➤ WIRING CONNECTIONS / CONEXIONES DE CABLEADO

Portion / Parte		Colour / Color	Connection / Conexión
Connecting Socket Toma de conexión	Power Poder	Red / Rojo	Ignition switch (B+) / Llave de ignición (B+)
		Black(Thick) / Negro (Grueso)	Ground (B-) / Tierra (B-)
		Yellow / Amarillo	Memory back up (B+) / Respaldo de memoria (B+)
		White / Blanco	Front Left speakers (+) / Altavoz delantero izquierdo (+)
		White/Black / Blanco/Negro	Front Left speakers (-) / Altavoz delantero izquierdo (-)
		Grey / Gris	Front Right speakers (+) / Altavoz delantero derecho (+)
		Grey/Black / Gris/Negro	Front Right speakers (-) / Altavoz delantero derecho (-)
		Green / Verde	Rear Left speakers (+) / Altavoz trasero izquierdo (+)
		Green/Black / Verde/Negro	Rear Left speakers (-) / Altavoz trasero izquierdo (-)
		Purple / Púrpura	Rear Right speakers (+) / Altavoz trasero derecho (+)
		Purple/Black / Púrpura/Negro	Rear Right speakers (-) / Altavoz trasero derecho (-)
		Blue / Azul	Auto Antenna (B+) / Antena eléctrica (B+)
		Pink / Rosa	Reverse Lamp (B+) / Lámpara de reversa (B+)
		Pink/Black / Rosa/Negro	Front Camera output (B+) / Salida cámara frontal (B+)
		Black (3.5mm Connector) / Negro (Conector 3.5mm)	Steering Wheel control (Ground) / Control de volante (Tierra)
		Orange / Naranja	Illumination detection input (B+) / Ent. de Detección de iluminación (B+)
		Brown / Marrón	Hand Brake detection (B-) / Detección de freno de mano (B-)
	Blue/White / Azul/Blanco	Remote Out (B+) / Salida remoto (B+)	
	USB	USB wire Extension / Extensión de cable USB	
	MIC	External MIC input / Extensión externa de Micrófono	
	ANT	Radio Antenna / Antena de Radio	
Audio Output RCA Salida de audio RCA	SW	Green / Verde	Sub-Woofers Pre-Output / Pre-salida de Subwoofer
	RL	White / Blanco	Rear Left Pre-Output / Pre-salida trasera izquierda
	RR	Red / Rojo	Rear Right Pre-Output / Pre-salida trasera derecha
	FL	White / Blanco	Front Left Pre-Output / Pre-salida Delantera izquierda
	FR	Red / Rojo	Front Right Pre-Output / Pre-salida Delantera derecha
Audio Input RCA	L-In	White / Blanco	Auxiliary Left audio input / Entrada Aux. izquierda de audio
Salida de audio RCA	R-In	Red / Rojo	Auxiliary Right audio input / Entrada Aux. derecha de audio
Video Output RCA Salida de video RCA	V1&V2	Yellow / Amarillo	Video Output / Salida de Video
Video Input RCA Entrada de video RCA	R-CAM	Yellow / Amarillo	Reverse Camera input / Entrada de cámara de reversa
	V-In	Yellow / Amarillo	Video Input / Entrada de Video
	F-CAM	Yellow / Amarillo	Front Camera input / Entrada cámara frontal

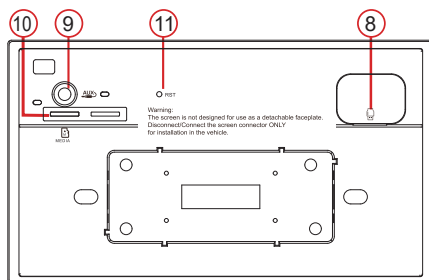
» MAIN UNIT OPERATIONS / OPERACIONES DE LA UNIDAD PRINCIPAL



NO.	FUNCTION FUNCIÓN	OPERATIONS & CONTROLS / OPERACIONES Y CONTROLES
1		Press to enter the Bluetooth interface Presione para ingresar a la interfaz Bluetooth
2	MIC	For voice reception under Bluetooth operation. Para recepción de voz en funcionamiento Bluetooth.
3	IR	Remote control sensor for signal reception from remote handset. Sensor de mando a dist. para la recepción de señales desde el mando a distancia.
4		Press to return to the Main Menu. Presione para volver al menú principal.
5		Short press to power on the host, long press to power off the unit , In operation, short press to Mute the sound, press again to un-Mute. In operation, rotate to adjust the sound output level. Siri button: When Apple CarPlay or Android Auto available, hold Siri button to start the voice control function. Presione brevemente para encender el host, presione prolongadamente para apagar la unidad, en funcionamiento, presione brevemente para silenciar el sonido, presione nuevamente para cancelar el silencio. En funcionamiento, gire para ajustar el nivel de salida de sonido. Botón Siri: cuando Apple CarPlay o Android Auto estén disponibles, mantenga presionado el botón Siri para iniciar la función de control de voz
6	>>/<<	[Radio] Press to select previous/next preset radio station for broadcasting.Press and hold to seek downward or upward. [USB/SD Music] Press repeatedly to shift track previous or next for playback.Press and hold to active various fast rewind or fast forward speeds for playback. [Bluetooth Music] Press repeatedly to shift track previous or next for playback. [Radio] Presiónelo para seleccionar la estación de radio preestablecida anterior/siguiente para la transmisión. Mantenga presionado para buscar hacia abajo o hacia arriba. [Música USB/SD] Presione repetidamente para cambiar la pista anterior o siguiente para la reproducción. Mantenga presionado para activar varias velocidades de rebobinado rápido o avance rápido para la reproducción. [Bluetooth Music] Presione repetidamente para cambiar la pista anterior o siguiente para la reproducción.

NO.	FUNCTION FUNCIÓN	OPERATIONS & CONTROLS / OPERACIONES Y CONTROLES
7		<p>Press to Mute or Un-Mute. Presione para silenciar o no silenciar.</p>
8	 USB	<p>"FRONT USB PORT: Connect your iPhone for Apple CarPlay." "Connect your Android Phone for Autolink." "PUERTO USB FRONTAL: conecta tu iPhone para Apple CarPlay". "Conecte su teléfono Android para Autolink".</p>
9	AUX	<p>Insert an external device to this jack in order to have sound output of that external device through the unit. Inserte un dispositivo externo en este conector para tener salida de sonido de ese dispositivo externo a través de la unidad.</p>
10	 MICRO SD	<p>Insert micro SD card to this port for digital files playback. Inserte la tarjeta micro SD en este puerto para reproducir archivos digitales.</p>
11	RST	<p>Press with a pointed object (such as a ball point) to reset the unit to its initial setting by the factory (default stage). Presione con un objeto puntiagudo (como un bolígrafo) para resetear la unidad a su posición inicial. Configuración de fábrica (etapa predeterminada).</p>
12	MODE	<p>Press to select desired mode. Presione para seleccionar el modo deseado.</p>
13	TFT SCREEN	<p>It shows the status of operation on the unit. This screen is also a touch-screen display - tap the screen softly for different operations of unit (refer to other parts of this manual for operation details). Muestra el estado de funcionamiento de la unidad. Esta pantalla también es una pantalla táctil: toque la pantalla suavemente para diferentes operaciones de la unidad (consulte otras partes de este manual para obtener detalles sobre la operación).</p>

NOTE:

Symbols on the table above may vary from those on the main unit. Refer to the main unit for exact functions and features that apply. It is highly recommended that this unit is operated using the touch screen control.

NOTA:

La impresión y los símbolos en lo anterior pueden variar de la unidad principal. Referido a la unidad principal para conocer las funciones y características exactas que se aplicaron. Se recomienda encarecidamente al usuario utilizar el control de la pantalla táctil para operar.

» REMOTE HANDSET GENERAL OPERATIONS / OPERACIONES GENERALES DEL CONTROL REMOTO

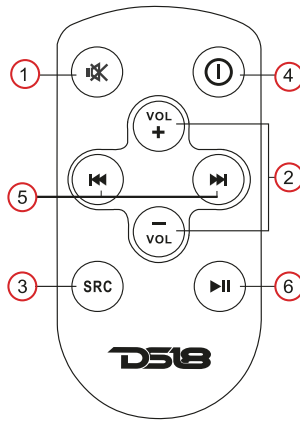

NO.	FUNCTION FUNCIÓN	OPERATIONS & CONTROLS / OPERACIONES Y CONTROLES
1		Sound mute control. Control de modo silencioso.
2	VOL+ / VOL-	Adjust sound output level. Ajuste de nivel de salida de sonido.
3	SRC	Press repeatedly to select the desired mode for operation. Presione repetidamente para seleccionar el modo de funcionamiento deseado.
4		Press to turn on the unit or turn off the unit. Presione para encender o apagar la unidad.
5		Radio Mode Press to tune the radio frequency upward or downward and stop for broadcasting when a station's signal is received. USB / SD / Bluetooth Mode Press to shift track upward or downward for playback. Modo Radio Presione para sintonizar la radio frecuencia hacia arriba o hacia abajo y dejar de transmitir cuando una emisora es recibida. Modo USB / SD / Bluetooth Presione para cambiar la pista hacia arriba o hacia abajo para la reproducción
6		Press to pause, resume or start playback. Presione para pausar, reanudar o iniciar la reproducción.

BATTERY REPLACEMENT

Refer to the back of remote handset for details on how to replace the battery. Replace only with the same or equivalent type of battery.

BATTERY DISPOSAL

Pay special attention to where you choose to dispose of your dead batteries. Batteries should not be exposed to excessive amounts of heat through sunshine, fire, or any similar circumstances. If batteries are disposed of or placed incorrectly you put others and yourself at risk of explosion.

REEMPLAZO DE BATERÍA

Consulte la parte posterior del control remoto para obtener detalles sobre cómo reemplazar el batería. Reemplazar solo con el mismo tipo de batería o una equivalente.

DESECHAR LA BATERÍA

Se debe prestar atención a los aspectos ambientales del desecho de las baterías usadas. La batería no debe exponerse a un calor excesivo, como la luz solar, fuego o similares. Se corre peligro de explosión si se coloca incorrectamente.

⚠ REMARKS

Depending on the connected device or format of playback media files, certain features may not be available during operation

⚠ COMENTARIOS

Depende de los dispositivos de entrada y los archivos multimedia de reproducción, el funcionamiento puede variar o no estar disponible para su funcionamiento.

➤ ON SCREEN - MAIN MENU OPERATIONS /

OPERACIONES DEL MENÚ PRINCIPAL - EN PANTALLA









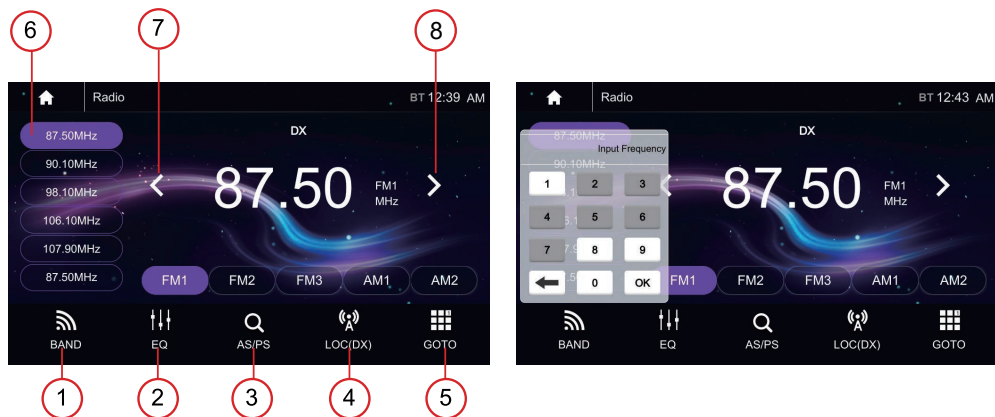

NO.	OPERATIONS & CONTROLS / OPERACIONES Y CONTROLES
1	Touch to start mobile phone mirror linking operation (when the mobile phone connected to the front USB port). Toque para iniciar la operación de Mirror-Link del teléfono móvil (cuando el teléfono móvil está conectado al puerto USB frontal).
2	Touch to start radio operation (when the radio antenna connected). Toque para iniciar la operación de radio (cuando la antena está conectada).
3	Touch to start Bluetooth operation (when mobile phone connected). Toque para iniciar la operación Bluetooth (cuando el teléfono móvil está conectado).
4	Touch to start USB input operation (when an USB device inserted). Toque para iniciar la operación de entrada USB (cuando hay un dispositivo USB conectado).
5	Touch to start SD card input operation (when a micro SD card inserted). Toque para iniciar la operación de entrada de tarjeta SD (cuando una tarjeta SD está insertada).
6	Apple CarPlay: Touch to start Apple CarPlay operation (when the iPhone connected to the front USB port). Apple CarPlay: Toque para iniciar la operación Apple CarPlay (cuando el iPhone está conectado al puerto USB frontal).
7	Bluetooth Music: Touch to start Bluetooth audio playback operation. Música Bluetooth: Toque para iniciar la operación de reproducción de audio Bluetooth.
8	Touch to start viewing front camera (when connected to front camera with pink/black wire). Toque para empezar a ver la cámara frontal (cuando está conectada la cámara frontal con el cable rosa/negro).
9	Touch to start auxiliary input operation (when an auxiliary device inserted). Toque para iniciar la operación de entrada auxiliar (cuando un dispositivo auxiliar está insertado).
10	Touch to activate SYSTEM SETUP MENU on screen to have various setup of the unit. Toque para activar MENÚ DE CONFIGURACIÓN DEL SISTEMA en la pantalla para tener varias configuraciones de la unidad.



» ON SCREEN - RADIO OPERATION / OPERACIONES DE RADIO - EN PANTALLA

At MAIN MENU, touch  to shift to radio mode
En el MENÚ PRINCIPAL presione  para cambiar a modalidad de radio.



NO.	OPERATIONS & CONTROLS / OPERACIONES Y CONTROLES
	Touch to select Band, FM1, FM2, FM3, AM1, AM2. Toque para seleccionar Banda, FM1, FM2, FM3, AM1, AM2.
	Touch to enter EQ settings. Toque para ingresar a la configuración de Ecuador.
	Short touch to prescan searching, each scanned station will be played 10s. Long touch for auto searching. Toque corto para buscar antes de escanear, cada estación escaneada se reproducirá 10s. Toque largo para la búsqueda automática.
	Touch to switch LOCAL or DX. Toque para cambiar LOCAL o DX.
	Touch to input the exact frequency directly which users wants. Toque para ingresar directamente la frecuencia exacta que los usuarios quieren.
	Preset station, 6 preset store and recall station for each band. Estación preestablecida, 6 estaciones preestablecidas almacenadas y recuperadas para cada banda.
	Short touch to Seek-, long touch for Step-. Toque corto para Buscar-, toque largo para Paso-.
	Short touch to Seek+, long touch for Step+. Toque corto para Buscar+, toque largo para Paso+.

>> ON SCREEN - BLUETOOTH OPERATION / OPERACIONES BLUETOOTH - EN PANTALLA

At MAIN MENU, touch  to shift to Bluetooth mode
En el MENÚ PRINCIPAL presione  para cambiar a modalidad de Bluetooth

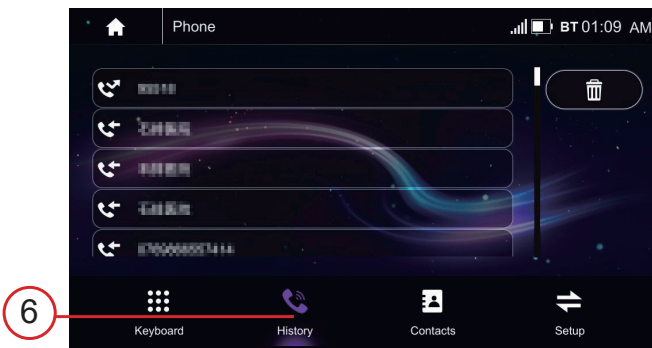
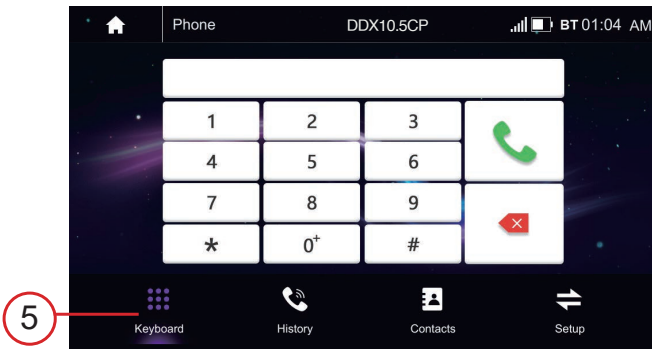
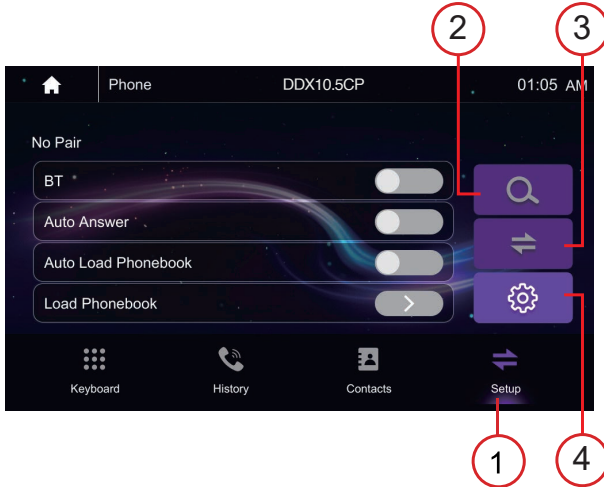

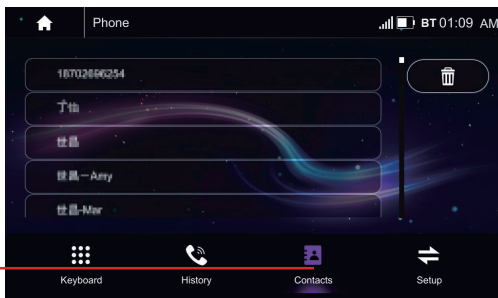

LINK UP WITH MOBILE PHONE

To connect your phone to this unit via Bluetooth, follow these steps:

- Make sure your phone can be discovered by other Bluetooth devices
- Search for a new device
- After searching, find this unit (DDX10.5CP), and confirm the connection
- Your phone will ask for a pairing code (the default code is either '0000' or '8888') in order to complete the connection
- The other connected bluetooth devices should appear on the screen indicating that the connection was successful

ENLAZAR CON EL TELÉFONO MÓVIL.

Para vincular la conexión Bluetooth con el teléfono móvil, tome su teléfono y siga los siguientes pasos:

- Configure el teléfono móvil en estado Bluetooth.
- Empiece a buscar un nuevo dispositivo para conectarse por Bluetooth.
- Después de la búsqueda, aparecerá un nuevo dispositivo (DDX10.5CP), confirme la selección.
- El teléfono mostrará el código de emparejamiento y hará clic en "emparejamiento" para completar la conexión.
- En caso de ser necesario, introduzca el código por defecto "0000" o "8888" en el teléfono móvil.
- Al mismo tiempo, el icono Bluetooth y el MENÚ DE DISPOSITIVOS Bluetooth aparecen en la pantalla.
- La conexión se logró correctamente y puedes empezar a utilizar la función de Bluetooth.

NO.	OPERATIONS & CONTROLS / OPERACIONES Y CONTROLES
1	Show the usable devices. Mostrar los dispositivos utilizables.
2	Search the available devices. Busca los dispositivos disponibles.
3	Manage the connected device. Administrar el dispositivo conectado.
4	Bluetooth Setup, tap to set auto answer and load phonebook. Configuración de Bluetooth, toque para configurar la respuesta automática y cargar la agenda.
5	Dial Pad. Tap it to enter call mode. Teclado de marcación. Tóquelo para ingresar al modo de llamada.
6	Call logs, to show the call record, missed, received and dialed calls. Registros de llamadas, para mostrar el registro de llamadas, llamadas perdidas, recibidas y marcadas.
7	Tap to show the phone book connected phone. Toque para mostrar la agenda telefonica de el telefono conectado

At MAIN MENU, touch  to shift to Bluetooth music mode / En el MENÚ PRINCIPAL, toque  para cambiar al modo de música Bluetooth.

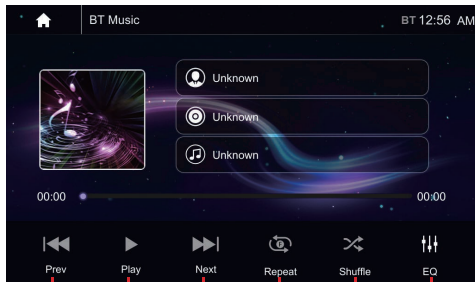

NO.	OPERATIONS & CONTROLS / OPERACIONES Y CONTROLES
1	Press to skip previous/ next track. Pulse para saltar la pista anterior/siguiente.
2	Play or pause button. Botón de reproducción o pausa.
3	Press to select Repeat All > Repeat 1 > Repeat Directory Presione para seleccionar Repetir todo > Repetir 1 > Repetir directorio.
4	Press to switch Random is On or Off. Pulse para activar o desactivar Aleatorio.
5	Press to select Audio setting or set the prefer EQ of each band in custom mode. Presione para seleccionar la configuración de audio o establecer el ecualizador preferido de cada banda en el modo personalizado.

➤ ON SCREEN - AUTOLINK OPERATION / OPERACIÓN ENLACE AUTOMÁTICO - EN PANTALLA

At MAIN MENU, touch  to shift to AutoLink mode. / En el MENÚ PRINCIPAL, toque  para cambiar al modo AutoLink.

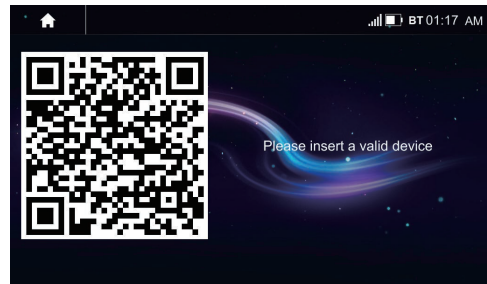



- The AutoLink function is used for android phones.
- The cable should be used to connect the android phone to the front USB slot of the head unit.
- When the android phone is connected at the first time, scan the QR code, follow the instruction of the connected phone and download "Autolink" application from Google play store.
- Open "Autolink" application after download, mirror linking appeared on screen and android phone, operation can be started and controlled by touching screen of the unit.

- La función AutoLink se utiliza para teléfonos Android.
- El cable debe usarse para conectar el teléfono Android a la ranura USB frontal de la unidad principal.
- Cuando el teléfono Android esté conectado por primera vez, escanee el código QR, siga las instrucciones del teléfono conectado y descargue la aplicación "Autolink" de Google Play Store.
- Abra la aplicación "Autolink" tras la descarga, aparecerá el enlace espejo en la pantalla y el teléfono Android, la operación se puede iniciar y controlar tocando la pantalla de la unidad.

» ON SCREEN - APPLE CARPLAY OPERATION / OPERACIÓN APPLE CARPLAY - EN PANTALLA

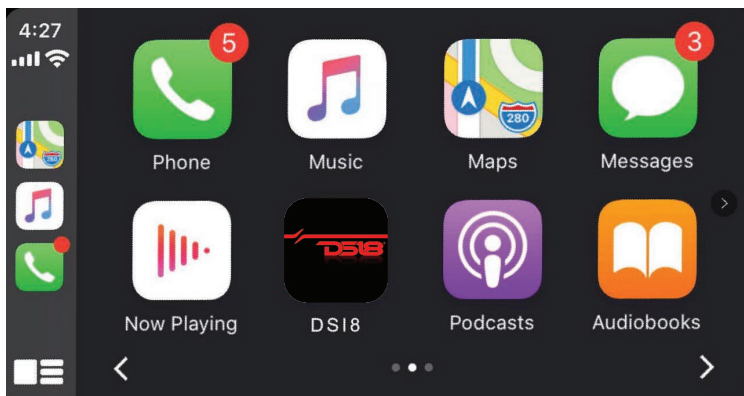
At MAIN MENU, touch  to shift to Apple CarPlay mode
En el MENÚ PRINCIPAL, toque  para cambiar al modo Apple CarPlay.



- The CarPlay function is used for iPhones.
- The cable should be used to connect the iPhone to the front USB slot of the head unit.
- When the iPhone is connected with the head unit, then will show below picture. You can make calls, play music, view maps, listen to podcasts, etc.
- In the Apple Carplay mode, you can talk to siri to control the CarPlay functions.
- Press  on the head unit or your iPhone siri button to start the Siri function, Now you can talk to Siri for any command you want.
Note: For Siri function in the source unit, the Microphone has to be connected.

- La función CarPlay se utiliza para iPhone.
- El cable debe usarse para conectar el iPhone a la ranura USB frontal de la unidad principal.
- Cuando el iPhone esté conectado con la unidad principal, se mostrará la siguiente imagen. Puede hacer llamadas, reproducir música, ver mapas, escuchar podcasts, etc.
- En el modo Apple Carplay, puedes hablar con siri para controlar las funciones de CarPlay.
- Presione  en la unidad principal o en el botón siri de su iPhone para iniciar la función Siri. Ahora puede hablar con Siri para cualquier comando que desee.
Nota: Para la función Siri en la unidad fuente, el micrófono debe estar conectado.

WE LIKE IT LOUD

>> ON SCREEN - USB/SD CARD INPUT OPERATION / FUNCIONAMIENTO DE ENTRADA DE TARJETA SD/USB - EN PANTALLA

At MAIN MENU, touch  /  to shift to multi-media playback mode
En el MENÚ PRINCIPAL, presione  /  para cambiar al modo de reproducción multimedia

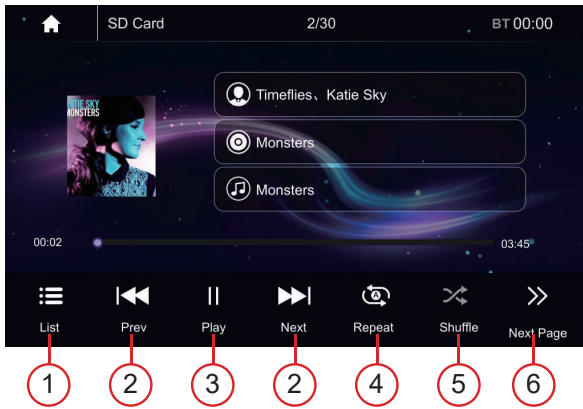

NO.	OPERATIONS & CONTROLS / OPERACIONES Y CONTROLES
1	Press to list Audio, Video, Picture files in USB. Presione para listar archivos de audio, video e imágenes en USB.
2	Short press to skip previous/next track. Long press to fast reverse/foward. Presione brevemente para saltar la pista anterior/siguiente. Mantenga presionado para retroceder/avanzar rápidamente.
3	Play or pause button. Botón de reproducción o pausa.
4	Press to select Repeat All >Repeat 1>Repeat Directory Presione para seleccionar Repetir todo > Repetir 1 > Repetir directorio
5	Press to switch Random is ON or OFF. Pulse para activar o desactivar Aleatorio.
6	Touch to select the second page of the keypad. Toque para seleccionar la segunda página del teclado.

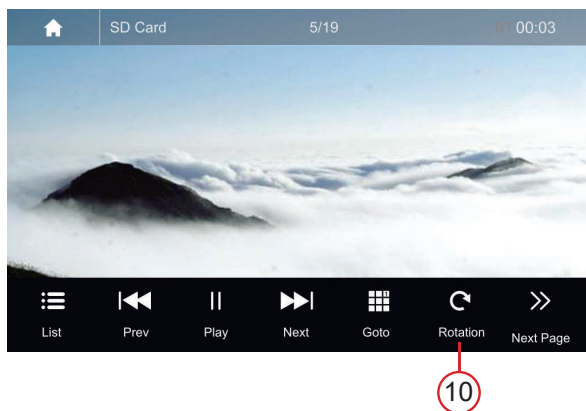
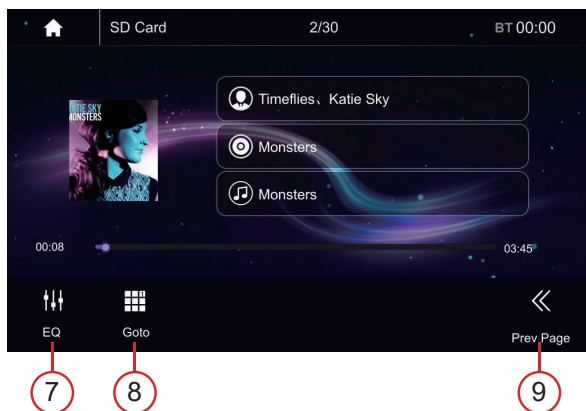

NO.	OPERATIONS & CONTROLS / OPERACIONES Y CONTROLES
7	<p>Press to select Audio setting or set the prefer EQ of each band in custom mode. Presione para seleccionar la configuración de audio o establecer el ecualizador preferido de cada banda en el modo personalizado.</p>
8	<p>Touch to input the track number directly. Toque para manejar ir a la página para ingresar el número de pista directamente.</p>
9	<p>Touch to select the first page of the keypad. Toque para seleccionar la primera página del teclado.</p>
10	<p>Press to rotate the picture. Presione para rotar la imagen.</p>

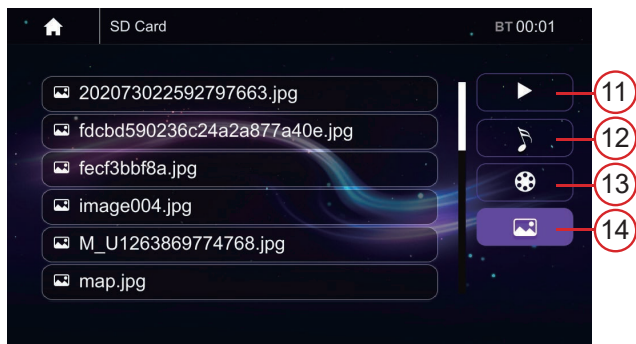

NO.	OPERATIONS & CONTROLS / OPERACIONES Y CONTROLES
11	Return to playing previous file. Vuelve a reproducir el archivo anterior.
12	Select Audio or Music files. Seleccione archivos de audio o música.
13	Select Movie or Video files. Seleccione archivos de película o video.
14	Select Picture files. Seleccione archivos de imagen.



Press to Zoom Out the picture.

Presione para alejar la imagen.



Press to Zoom In the picture.

Presione para ampliar la imagen.

Playback will start automatically. Depends on the input device and playback media, touch on screen (at music playback, touch repeatedly on screen) to show various playback menus for operation.

La reproducción comenzará automáticamente. Dependiendo del dispositivo de entrada y del medio de reproducción, presione en la pantalla (durante la reproducción de música, presione repetidamente en la pantalla) para mostrar varios menús de reproducción para su operación.

» ON SCREEN-SETTING OPERATION / OPERACIÓN DE CONFIGURACIÓN - EN PANTALLA

At MAIN MENU, touch  to shift to various setup selection of the unit.
En el MENÚ PRINCIPAL, toque  para cambiar a varias selecciones de configuración de la unidad.

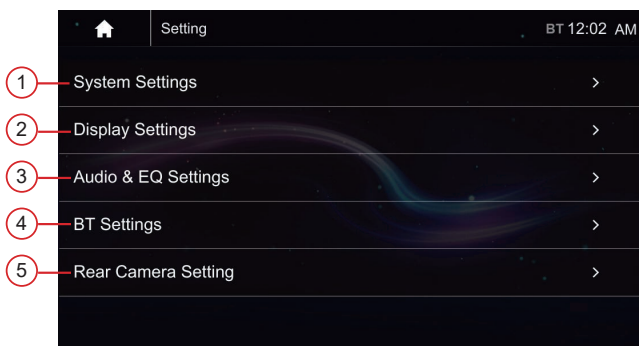

NO.	OPERATIONS & CONTROLS / OPERACIONES Y CONTROLES
①	Touch to shift to System SETUP MENU for various system setting. Toque para cambiar al MENÚ DE CONFIGURACIÓN del Sistema para varias configuraciones del sistema.
②	Touch to shift to Display SETUP MENU for various system setting. Toque para cambiar a MENÚ DE CONFIGURACIÓN de Pantalla para varias configuraciones del sistema.
③	Touch to shift to Audio and EQ SETUP MENU for various system setting. Toque para cambiar al MENÚ DE CONFIGURACIÓN DE AUDIO Y EQ para varias configuraciones del sistema.
④	Touch to shift to Bluetooth SETUP MENU for various system setting. Toque para cambiar al MENÚ DE CONFIGURACIÓN DE Bluetooth para varias configuraciones del sistema.
⑤	Touch to shift to Rear Camera SETUP MENU for various system setting. Toque para cambiar al MENÚ DE CONFIGURACIÓN de la Cámara Trasera para varias configuraciones del sistema.

WE LIKE IT LOUD

System Settings / Configuración de Sistema

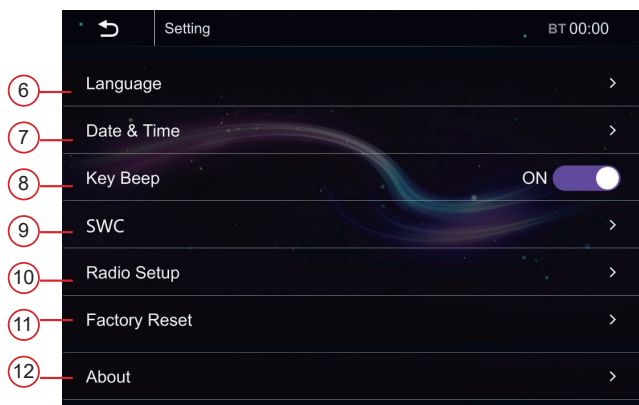

NO.	OPERATIONS & CONTROLS / OPERACIONES Y CONTROLES
6	Touch to shift to language setup menu for various language setting. Toque para cambiar al menú de configuración de idioma para varios ajustes de idioma.
7	Touch to shift to Time setup menu for calendar & clock setting. Toque para cambiar al menú de configuración de la hora para la configuración del calendario y el reloj.
8	Touch to Key Beep turn on / off. Toque para encender/apagar el pitido de tecla.
9	Touch to SWC study setting. Toque para configurar el estudio SWC.
10	Touch to select radio area, and turn on/off RDS. Toque para seleccionar el área de radio y activar/desactivar RDS.
11	Touch to reset to factory settings. Toque para restablecer la configuración de fábrica.
12	Touch to review the version information and to do upgrade. Toque para revisar la información de la versión y realizar la actualización.

Display Settings / Configuración de Pantalla

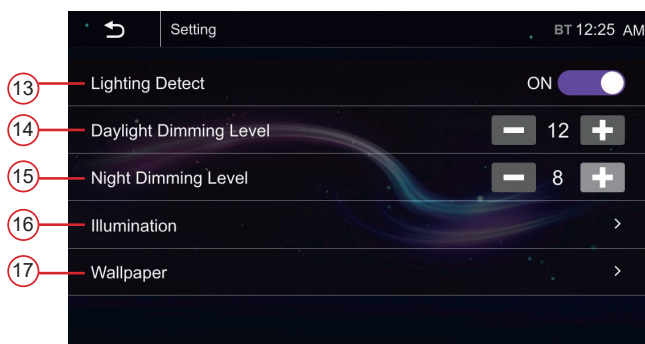

NO.	OPERATIONS & CONTROLS / OPERACIONES Y CONTROLES
13	Touch to turn on/off lighting detect. Toque para encender/apagar la detección de iluminación.
14	Touch (-) or (+) to adjust the illumination level at daytime. Toque (-) o (+) para ajustar el nivel de iluminación durante el día.
15	Touch (-) or (+) to adjust the illumination level at night. Toque (-) o (+) para ajustar el nivel de iluminación durante la noche.
16	Touch to select the LED light color. Toque para seleccionar el color de la luz LED.
17	Touch to select the wallpaper. Toque para seleccionar el fondo de pantalla.

Audio & EQ Settings / Configuración de Audio y EQ

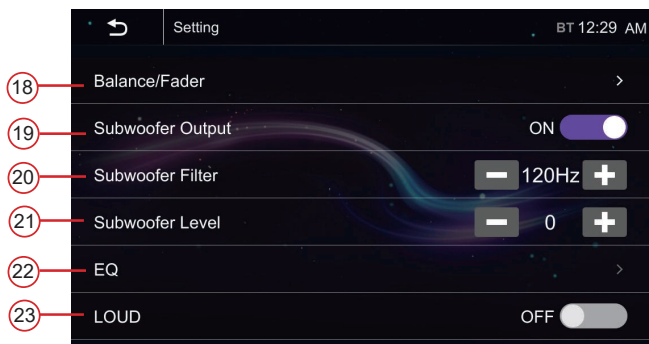

NO.	OPERATIONS & CONTROLS / OPERACIONES Y CONTROLES
18	Touch to adjust the balance/fader settings. Toque para ajustar la configuración de balance/atenuador.
19	Subwoofer output ON/OFF. Salida de subwoofer ON/OFF.
20	Touch (-) or (+) to adjust the subwoofer cut off frequency. Toque (-) o (+) para ajustar la frecuencia de corte del subwoofer.
21	Touch (-) or (+) to adjust the subwoofer output frequency. Toque (-) o (+) para ajustar el nivel de salida del subwoofer.
22	Touch to adjust the EQ settings. Toque para ajustar la configuración del ecualizador.
23	Loud ON/OFF. Fuerte Encendido/Apagado.

Rear camera settings / Configuración de cámara trasera

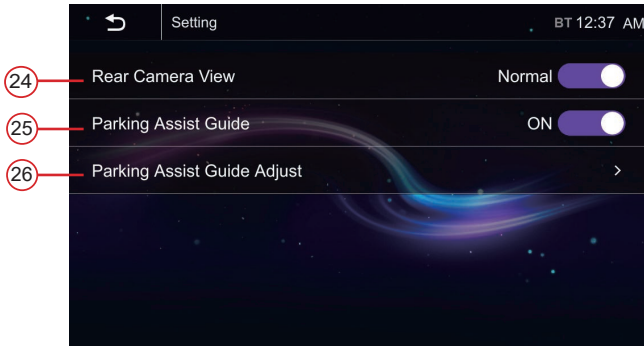

NO.	OPERATIONS & CONTROLS / OPERACIONES Y CONTROLES
24	Touch to select normal or reverse. Toque para seleccionar normal o inversa.
25	Turn on/off. Encender/Apagar.
26	The Parking Assist Guide can be adjusted from here. Cuando enciende la guía de asistencia de estacionamiento, puede ajustarla desde aquí.

WE LIKE
IT LOUD



» ON SCREEN-AUXILIARY INPUT OPERATION / FUNCIONAMIENTO DE ENTRADA AUXILIAR - EN PANTALLA

Warning: Do not watch video while driving!
Advertencia: ¡No mire videos mientras conduce!

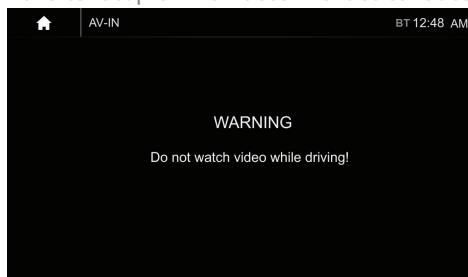

At MAIN MENU, touch 

To shift to auxiliary input operation (provided an auxiliary video device had been connected).

At auxiliary input operation, touch any portion of screen to activate AV INPUT MENU for operation.

En el MENÚ PRINCIPAL presione 

Para cambiar a la operación de entrada auxiliar (siempre que se haya conectado un dispositivo de video auxiliar). En la operación de entrada auxiliar, presione cualquier parte de la pantalla para activar AV INPUT MENU para su operación.

» ON SCREEN-FRONT CAMERA INPUT OPERATION / OPERACIÓN DE ENTRADA DE CÁMARA FRONTAL - EN PANTALLA



At MAIN MENU, touch 

To shift to front camera viewing (provided front camera and the pink/black wires connected). At front camera viewing mode, touch any portion of screen to activate FRONT CAMERA INPUT MENU for operation.

En el MENÚ PRINCIPAL, presione 

Para cambiar a la vista de la cámara frontal (cámara frontal proporcionada y los cables rosa / negro conectados). En el modo de vista de la cámara frontal, presione cualquier parte de la pantalla para activar el MENÚ DE ENTRADA DE LA CÁMARA FRONTAL para su funcionamiento.

>> SPECIFICATIONS

GENERAL:

Rated power source:	14.4V DC (10.8V to 15V operation)
Maximum Current Consumption:	15 Amp
Dimensions (W x H x D):	Chassis: 178mm x 100mm x 138mm Bezel frame: 170mm x 96mm x 5mm Screen Frame: 266mm x 180mm Weight: 5.5 Lb

DISPLAY:

Screen Size / Aspect Ratio:	10.5 inch / Wide 16:9
Pixels:	1280 x 720
Display Type:	IPS / Full HD / Capacitive Touch Screen
Temperature Operation:	-20°C to +60°C (14°F to 140°F)

AUDIO:

Maximum Power Output:	40W X 4 Ch / 4 ohm
Continuous Power Output:	15W x 4 Ch / 4 ohm
Pre-output Level:	4 Volts (Front, Rear, Subwoofer)
Equalizer:	10 bands (32Hz, 63Hz, 125Hz, 250Hz, 500Hz, 1KHz, 2KHz, 4KHz, 8KHz, 16KHz)
Gain:	+/- 6dB
Audio Control:	Volume / Balance / Fader / Loudness

TUNER:

Frequency Range:	FM: 87.5 ~ 107.9 KHz AM: 530 ~ 1710 KHz
Presets Memory:	30 Stations (18 FM/12 AM)
Región:	Selectable (USA, Latin, Japan, Asia, Europe, OIRT, Australia, Mid-East)
Sensitivity Adjustment:	LOC (On/Off) / ST (On/Off)
RDS:	Yes, (Radio Data System)

USB / SD PLAYER:

Type / Class:	V1.1 / V2.0 / MSC / MTP / FAT16 / FAT32 / NTFS
Format Files Supported:	RMVB, MPG4, AVI, MP3, WMA, JPEG, DivX
Resolution Supported:	1080P Video
Memory Size Reader:	up to 64 Gb
Max Current Supply:	1.5 Amp (USB)
Number of USB Ports:	2 (1 x Front, 1 x Rear)

CONNECTIVITY:

Bluetooth Version / Services:	V5.1 / Audio Streaming / Hands Free calls
Camera Input:	RCA Analog Video up to HD 720p (Front/Rear)
Video Output:	Dual RCA (1 Volt/75 ohm)
A/V Aux Input:	Rear RCA Audio and Video / Front 3.5mm Jack Stereo Audio
Microphone:	3.5mm Jack external MIC Input
Remote Control:	Frontal IR Receptor / Wired (3.5mm jack) Input

» ESPECIFICACIONES

GENERAL:

Fuente de alimentación nominal:	14.4V DC (funcionamiento de 10.8 V a 15 V)
Consumo máximo de corriente:	10 Amp
Dimensiones (AN x AL x PR):	Chasis: 178mm x 100mm x 138mm Marco bisel: 170mm x 96mm x 5mm Marco de la pantalla: 266mm x 180mm Peso: 5.5 Lb

MONITOR

Tamaño de pantalla / Relación de aspecto	10.5 pulgada / Ancho 16:9
Píxeles:	1280 x 720
Tipo de pantalla:	IPS / Alta Definición Completo / Pantalla Táctil Capacitiva
Operación de temperatura:	-20°C hasta +60°C (14°F hasta 140°F)

AUDIO:

Potencia máxima de salida:	40W X 4 Canales / 4 ohm
Potencia continua de salida:	15W x 4 Canales / 4 ohm
Nivel de Pre-Salida:	4 Voltios (Delantera, Trasera, Subwoofer)
Equalizador:	10 bandas (32Hz, 63Hz, 125Hz, 250Hz, 500Hz, 1KHz, 2KHz, 4KHz, 8KHz, 16KHz)
Ganancia:	+/- 6dB
Control de Audio:	Volumen / Balanceador / Atenuador / Reforzador

SINTONIZADOR:

Rango de Frecuencia:	FM:87.5 ~ 107.9 KHz AM: 530 ~ 1710 KHz
Memoria Preestablecida:	30 Estaciones (18 FM/12 AM)
Region:	Seleccionable (USA, Latinoamérica, Japón, Asia, Europa, OIRT, Australia, Medio Oriente)
Ajuste de sensibilidad:	LOC (On/Off) / ST (On/Off)
RDS:	Sí, (Sistema de Datos de Radio)

REPRODUCTOR DE USB/SD:

Tipo/Clase:	V1.1 / V2.0 / MSC / MTP / FAT16 / FAT32 / NTFS
Formatos de archivo compatibles:	RMVB, MPG4, AVI, MP3, WMA, JPEG, DivX
Resolución compatible:	1080P Video
Tamaño de memoria de lectura:	Hasta 64 Gb
Suministro de corriente máxima:	1.5 Amp (USB)
Número de puertos USB:	2 (1 x Delantero, 1 x Trasero)

CONECTIVIDAD:

Versión de Bluetooth/ Servicios:	V5.1 / Transmisión de audio / Llamadas manos libres
Entrada de cámara:	Video analógico RCA hasta HD 720p (delantero/ trasero)
Salida de video:	Dual RCA (1 Volt / 75 ohm)
Entrada auxiliar A / V:	Audio y video RCA trasero / Audio estéreo con conector frontal de 3.5 mm
Micrófono:	Entrada de micrófono externo jack de 3.5 mm
Control Remoto:	Entrada frontal de receptor de infrarrojos / cableada (conector de 3.5 mm)

» SIMPLE TROUBLE SHOOTING

Problems, Causes & Solutions

No power

- Check and make sure the connecting wires are connected correctly
- Check whether the fuse is blown. Replace with the proper value fuse if necessary.

No sound

- Check and make sure the speaker wires are connected correctly.

No picture

- Check whether the video wire is connected to the video device.

Unit hang -up

- Press the RESET button to reset the unit to its default stage.

No function when pressing the buttons or TFT screen

- Press the RESET button to reset the unit to its default stage.

Poor effect or unable to receive radio

- Check whether the radio antenna is inserted or properly connected.
- Antenna may not be the proper length. Make sure the antenna is fully extended.
- Antenna may be poorly grounded. Check and make sure the antenna is properly grounded.

Stereo cannot be received under radio mode

- Tune the radio frequency accurately.
- The broadcasting signal is too weak, set the mode to MONO.

Remote handset does not work

- Replace new battery of the remote handset.
- Point the remote handset directly at the remote sensor of the main unit.
- Clean the surface of the remote sensor.

Bluetooth not operated

- check the devices are linked up correctly.

» SOLUCIÓN DE PROBLEMAS SIMPLES

Problemas, Causas y Soluciones

Sin energía

- Asegurate de que los cables estén conectados correctamente
- Compruebe si el fusible está fundido. Reemplazar con un fusible del valor adecuado es necesario.

Sin Sonido

- Asegurate que los cables de los parlantes estén conectados correctamente.

Sin imagen

- Asegurate que el cable de video esté conectado el dispositivo de video.

Colgado de la unidad

- Presione el botón de reseteo para regresar la unidad a su modo por defecto.

Sin funcionalidad cuando presionamos los botones o la pantalla TFT.

- Presione el botón de reseteo para regresar la unidad a su modo por defecto.

Señal deficiente o sin posibilidad de recibir señales de radio

- Asegurate de que la antena de radio está insertada correctamente.
- La antena no está extendida correctamente. Asegurate de extenderla por completo.
- La antena puede estar mal conectada a tierra. Asegurate de que esté bien conectada a tierra.

La señal estéreo no se recibe en la modalidad de radio

- Sintoniza la frecuencia de radio con precisión.
- La señal de transmisión es muy baja, cambia al modo MONO.

El mando a distancia no funciona

- Reemplazar batería por una nueva
- Apunte el mando directamente al sensor remoto de la unidad principal.
- Limpiar la superficie del sensor remoto.

El Bluetooth no funciona

- Asegurate que los dispositivos estén vinculados correctamente.



WARRANTY

Please visit our website DS18.com for more information on our warranty policy.

We reserve the right to change products and specifications at any time without notice. Images may or may not include optional equipment.



WARNING:

Cancer and Reproductive Harm.
www.P65Warning.ca.gov

GARANTÍA

Visita nuestra página web DS18.com para obtener más información sobre nuestra garantía

Nos reservamos el derecho de cambiar productos y especificaciones en cualquier momento sin previo aviso. Las imágenes pueden incluir o no equipo opcional.



ADVERTENCIA:

Cáncer y Daño Reproductivo.
www.P65Warning.ca.gov

FCC FCC ID: 2AYOQ-DS18

This device complies with part 15 of the FCC Rules. Operation is subject to the following two conditions: (1) this device may not cause harmful interference, and (2) this device must accept any interference received, including interference that may cause undesired operation.

Note: This equipment has been tested and found to comply with the limits for a class B digital device, pursuant to Part 15 of the FCC Rules. These equipment generates uses and can radiate radio frequency energy and if not installed and used in accordance with the instructions, may cause harmful interference to radio communications. However, there is no guarantee that interference will not occur in a particular installation. If this equipment does cause interference to radio of television reception, which can be determined by turning the equipment off and then on, the user is encouraged to try to correct the interference by one or more of the following.

Declaración de conformidad con la FCC: FCC ID: 2AYOQ-DS18

Este dispositivo cumple con la Parte 15 de las Reglas de la FCC. La operación está sujeta a las siguientes dos condiciones: (1) Este dispositivo no debe causar interferencias perjudiciales y (2) Este dispositivo debe aceptar cualquier interferencia recibida, incluidas las interferencias que puedan causar un funcionamiento no deseado.

Nota: Este equipo ha sido probado y se ha determinado que cumple con los límites para un dispositivo digital de clase B, de acuerdo con la Parte 15 de las Reglas de la FCC. Este equipo genera, utiliza y puede irradiar energía de radiofrecuencia y si no se instala y no se utiliza de acuerdo a las instrucciones, puede causar interferencia dañina a las comunicaciones de radio. Sin embargo, no hay garantía de que no ocurrirá interferencia en una instalación en particular. Si este equipo causa interferencia a la recepción de radio o televisión, lo cual se puede determinar apagando el equipo y luego encendiéndolo, se recomienda al usuario que intente corregir la interferencia mediante las siguientes.

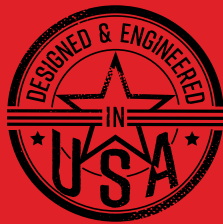

FOR MORE INFORMATION PLEASE VISIT
DS18.COM

#WELIKEITLOUD     

The DS18 logo, featuring the letters "DS18" in a bold, stylized font. The "D" and "S" are connected, and the "18" is separate. A registered trademark symbol (®) is located to the upper right of the "8".